

Miniatur-Leistungsrelais steckbar oder für Leiterplatte

- Spulen für AC oder DC
- Mittels Adapter direkt auf Chassis oder 35 mm Schiene montierbar
- Blockierbare Prüffaste und mechanische Anzeige
- Fassungen mit Schraubklemmen und für Leiterplatte
- Europäisches Patent

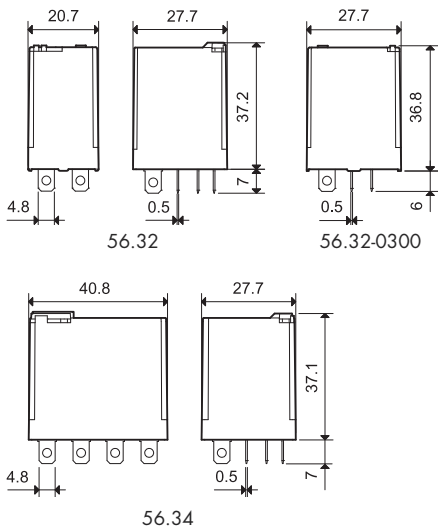

* Nur bei 4 Wechslern

Kontakte

Anzahl der Kontakte	
Max. Dauerstrom/max. Einschaltstrom	A
Nennspannung/max. Schaltspannung	V AC
Max. Schaltleistung AC1	VA
Max. Schaltleistung AC15 (230 V AC)	VA
1-Phasenmotorlast, AC3 - Betrieb (230 V AC)	kW
Max. Schaltstrom DC1: 30/110/220V	A
Min. Schaltlast	mW (V/mA)
Kontaktmaterial Standard	

Spule

Lieferbare	V AC (50/60 Hz)
Nennspannungen (U _N)	V DC
Bemessungsleistung AC/DC	VA (50 Hz)/W
Arbeitsbereich	AC
	DC
Haltespannung	AC/DC
Rückfallspannung	AC/DC

Allgemeine Daten

Mech. Lebensdauer AC/DC	Schaltspiele
Elektrische Lebensdauer AC1	Schaltspiele
Ansprech-/Rückfallzeit	ms
Spannungsfestigkeit Spule/Kontakte (1,2/50 µs)	kV
Spannungsfestigkeit offene Kontakte	V AC
Umgebungstemperatur	°C
Relaischutzart	

Zulassungen (Details auf Anfrage)

56.32/56.34



- 2 oder 4 Wechsler
- Steckbar / Faston 187

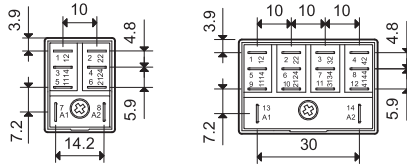
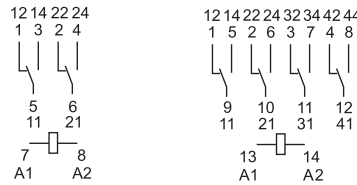

56.32

56.34

56.32-0300



- 2 Schließer
- Kontaktöffnung ≥ 1,5 mm
- Steckbar / Faston 187

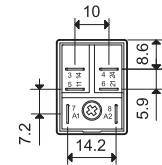
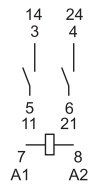

56.32-0300

	2 Wechsler	4 Wechsler	2 Schließer - ≥ 1,5 mm
--	------------	------------	------------------------

Max. Dauerstrom/max. Einschaltstrom	12/20	12/20	12/20
Nennspannung/max. Schaltspannung	250/400	250/400	250/400
Max. Schaltleistung AC1	3.000	3.000	3.000
Max. Schaltleistung AC15 (230 V AC)	700	700	700
1-Phasenmotorlast, AC3 - Betrieb (230 V AC)	0,55	0,55	0,55
Max. Schaltstrom DC1: 30/110/220V	12/0,5/0,25	12/1/0,5	12/1/0,5
Min. Schaltlast	500 (10/5)	500 (10/5)	500 (10/5)
Kontaktmaterial Standard	AgNi	AgNi	AgNi

Lieferbare V AC (50/60 Hz) 6 - 12 - 24 - 48 - 60 - 110 - 120 - 230 - 240 - 400*

Nennspannungen (U _N)	V DC	6 - 12 - 24 - 48 - 60 - 110 - 125 - 220	—
Bemessungsleistung AC/DC	VA (50 Hz)/W	1,5/1	2/1,3
Arbeitsbereich	AC	(0,8...1,1)U _N	(0,85...1,1)U _N
	DC	(0,8...1,1)U _N	(0,85...1,1)U _N
Haltespannung	AC/DC	0,8 U _N /0,6 U _N	0,85 U _N /—
Rückfallspannung	AC/DC	0,2 U _N /0,1 U _N	0,2 U _N /—

Mech. Lebensdauer AC/DC	Schaltspiele	20 · 10 ⁶ /50 · 10 ⁶	20 · 10 ⁶ /—
Elektrische Lebensdauer AC1	Schaltspiele	100 · 10 ³	100 · 10 ³
Ansprech-/Rückfallzeit	ms	8/3	10/4
Spannungsfestigkeit Spule/Kontakte (1,2/50 µs)	kV	4	5
Spannungsfestigkeit offene Kontakte	V AC	1.000	2.000
Umgebungstemperatur	°C	-40...+70	-40...+70
Relaischutzart		RT I	RT I



Miniatur-Leistungsrelais für Leiterplatte oder steckbar

A

- Spulen für AC oder DC
- Mittels Adapter direkt auf Chassis oder 35 mm Schiene montierbar
- Fassungen für Leiterplatte und mit Schraubklemmen

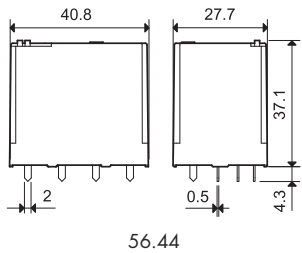
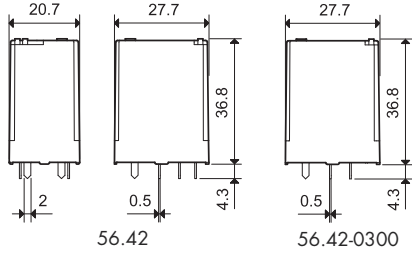

* Nur bei 4 Wechslern

56.42/56.44



- 2 oder 4 Wechsler
- Für Leiterplatte

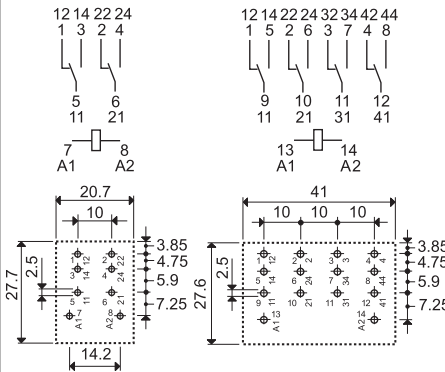

56.42
Ansicht auf die
Anschlüsse

56.44
Ansicht auf die
Anschlüsse

56.42-0300



- 2 Schließer
- Kontaktöffnung $\geq 1,5$ mm
- Für Leiterplatte

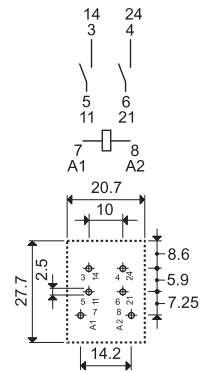

56.42-0300
Ansicht auf die
Anschlüsse

Kontakte

Anzahl der Kontakte		2 Wechsler	4 Wechsler	2 Schließer - $\geq 1,5$ mm
Max. Dauerstrom/max. Einschaltstrom	A	12/20		12/20
Nennspannung/max. Schaltspannung	V AC	250/400		250/400
Max. Schaltleistung AC1	VA	3.000		3.000
Max. Schaltleistung AC15 (230 V AC)	VA	700		700
1-Phasenmotorlast, AC3 - Betrieb (230 V AC)	kW	0,55		0,55
Max. Schaltstrom DC1: 30/110/220V	A	12/0,5/0,25		12/1/0,5
Min. Schaltlast	mW (V/mA)	500 (10/5)		500 (10/5)
Kontaktmaterial Standard		AgNi		AgNi

Spule

Lieferbare	V AC (50/60 Hz)	6 - 12 - 24 - 48 - 60 - 110 - 120 - 230 - 240 - 400*		
Nennspannungen (U_N)	V DC	6 - 12 - 24 - 48 - 60 - 110 - 125 - 220		—
Bemessungsleistung AC/DC	VA (50 Hz)/W	1,5/1	2/1,3	1,5/—
Arbeitsbereich	AC	$(0,8 \dots 1,1) U_N$		$(0,85 \dots 1,1) U_N$
	DC	$(0,8 \dots 1,1) U_N$	$(0,85 \dots 1,1) U_N$	—
Haltespannung	AC/DC	0,8 U_N /0,6 U_N		0,85 U_N /—
Rückfallspannung	AC/DC	0,2 U_N /0,1 U_N		0,2 U_N /—

Allgemeine Daten

Mech. Lebensdauer AC/DC	Schaltspiele	20 · 10 ⁶ /50 · 10 ⁶		20 · 10 ⁶ /—
Elektrische Lebensdauer AC1	Schaltspiele	100 · 10 ³		100 · 10 ³
Ansprech-/Rückfallzeit	ms	8/3	10/4	8/4
Spannungsfestigkeit Spule/Kontakte (1,2/50 μ s)	kV	4	5	4
Spannungsfestigkeit offene Kontakte	V AC	1.000		2.000
Umgebungstemperatur	°C	-40...+70		-40...+70
Relaischutzart		RT I		RT I

Zulassungen (Details auf Anfrage)



Bestellbezeichnung

Beispiel: Serie 56, Miniatur-Leistungsrelais, steckbar, 2 Wechsler, Spulenspannung 12 V DC mit blockierbarer Prüffaste und mechanischer Anzeige.

5 6 . 3 2 . 9 . 0 1 2 . 0 0 4 0

Serie
Typ
 3 = Steckbar
 4 = Printausführung
Anzahl der Kontakte
 2 = 2 Kontakte, 12 A
 4 = 4 Kontakte, 12 A
Spulenerregung
 8 = AC (50/60 Hz)
 9 = DC
Spulennennspannung
 Siehe Spulentabelle

A: Kontaktmaterial
 0 = AgNi, Standard
 2 = AgCdO
 4 = AgSnO₂
B: Kontaktart
 0 = Wechsler
 3 = Schließer mit Kontaktöffnung: ≥ 1,5 mm

D: Ausführung
 0 = Standard
 1 = Waschdicht (RT III) nur für 56.42 und 56.44
 6 = Befestigungsflansch am Rücken des Relais (nur bei 56.34)
 8 = Clip für Tragschiene EN 60715 TH 35 am Rücken des Relais (nur bei 56.34)
 Weitere Befestigungsvarianten: Siehe Seite 6

C: Option
 0 = Standard
 2 = Mechanische Anzeige
 3* = LED-Anzeige für AC
 4 = Blockierbare Prüffaste + mechanische Anzeige
 5* = Blockierbare Prüffaste + LED-Anzeige für AC
 54* = Blockierbare Prüffaste + LED-Anzeige für AC + mechanische Anzeige
 6* = LED-Anzeige für DC, polaritätsneutral
 7* = Blockierbare Prüffaste + LED-Anzeige für DC polaritätsneutral
 74* = Blockierbare Prüffaste + LED-Anzeige für DC polaritätsneutral + mechanischer Anzeige
 8* = LED-Anzeige für DC + Freilaufdiode (+ an A1/7, DC) nur für 56.32
 9* = Blockierbare Prüffaste + LED-Anzeige für DC + Freilaufdiode (+ an A1/7, DC) nur für 56.32
 94* = Blockierbare Prüffaste + LED-Anzeige für DC + Freilaufdiode (+ an A1/7, DC) + mechanischer Anzeige nur für 56.32
 * Nicht verfügbar für 220 VDC und 400 VAC

Die Ausführung kann nur innerhalb einer Zeile gewählt werden. Bevorzugte Ausführungen sind "fett" gedruckt.

Typ	Spule	A	B	C	D
56.32	AC	0 - 2 - 4	0	0 - 2 - 3 - 4 - 5	0
	AC	0 - 2 - 4	0	54	/
	AC	0 - 2 - 4	3	0 - 3 - 5	0
	DC	0 - 2 - 4	0	0 - 2 - 4 - 6 - 7 - 8 - 9	0
	DC	0 - 2 - 4	0	74 - 94	/
56.34	AC	0 - 2 - 4	0	0 - 2 - 3 - 4 - 5	0 - 6 - 8
	AC	0 - 2 - 4	0	54	/
	DC	0 - 2 - 4	0	0 - 2 - 4 - 6 - 7	0 - 6 - 8
	DC	0 - 2 - 4	0	74	/
56.42	DC	0 - 2 - 4	0	0	0 - 1
	AC	0 - 2 - 4	0 - 3	0	0 - 1
56.44	AC-DC	0 - 2 - 4	0	0	0 - 1

NEW Versionen für Bahn-Anwendungen auf Anfrage

Mögliche Optionen und Ausführung

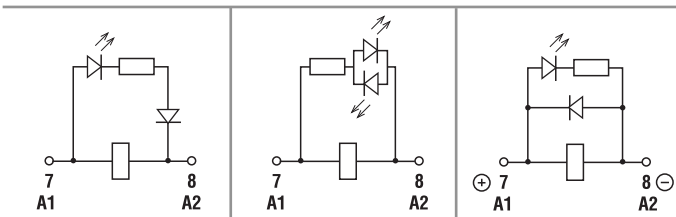

C: Option 3, 5, 54
LED (AC)
C: Option 6, 7, 74
LED antiparallel für DC (DC - polaritätsneutral)
C: Option 8, 9, 94
LED + Freilaufdiode für DC (Plus-Polarität an A1/7) - (nur für 56.32)

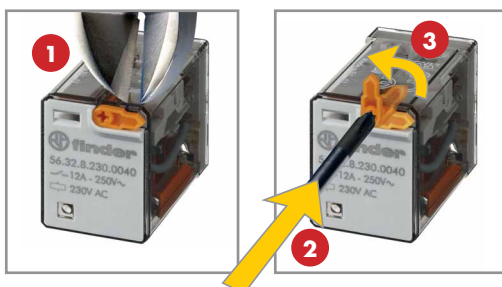

Blockierbare Prüffaste (0040, 0050, 0054, 0070, 0074, 0090, 0094)

Die spezielle Finder-Prüffaste kann in zweierlei Weise genutzt werden:
 1. Prüffaste: Durch Drücken der Prüffaste bleiben die Kontakte so lange geschlossen, bis die Prüffaste losgelassen wird.
 2. Blockierbare Prüffaste [Nach Abschneiden des Sicherungsstiftes an der Kappe mit einem Seitenschneider oder Messer]
 2.1 Als Prüffaste wie unter 1. beschrieben nutzbar oder
 2.2 Als blockierbare Prüffaste nutzbar. Hierzu ist die Prüffaste zu drücken und um 90° zu drehen, so dass der "Erinnerungszeiger" nach außen weist. Nach dem Prüfvorgang ist die blockierbare Prüffaste zurückzustellen.
 In beiden Fällen hat die Betätigung der Prüffaste zügig und direkt zu erfolgen.



Allgemeine Angaben

A

Isolationseigenschaften nach EN 61810-1		2 Wechsler - 4 Wechsler		2 Schließer	
Nennspannung des Versorgungssystems (Netz)	V AC	230/400		230/400	
Bemessungsisolationsspannung	V AC	250	400	250	400
Verschmutzungsgrad		3	2	3	2
Isolation zwischen Spule und Kontaktsatz					
Art der Isolation		Basis Isolierung		Basis Isolierung	
Überspannungskategorie		III		III	
Bemessungsstoßspannung	kV (1,2/50 µs)	4		4	
Spannungsfestigkeit	V AC	2.500		2.500	
Isolation zwischen benachbarten Kontakten					
Art der Isolation		Basis Isolierung		Basis Isolierung	
Überspannungskategorie		III		III	
Bemessungsstoßspannung	kV (1,2/50 µs)	4		4	
Spannungsfestigkeit	V AC	2.500		2.500	
Isolation zwischen offenen Kontakten					
Art der Unterbrechung		Mikro-Abschaltung		Volle-Abschaltung*	
Überspannungskategorie		—		II	
Bemessungsstoßspannung	kV (1,2/50 µs)	—		2,5	
Spannungsfestigkeit	V AC/(1,2/50 µs)	1.000/1,5		2.000/3	
EMV - Störfestigkeit des Ansteuerungskreises (Spule)					
Burst (5/50 ns, 5 kHz) an A1 - A2		EN 61000-4-4		Klasse 4 (4 kV)	
Surge (1,2/50 µs) an A1 - A2 (differential mode)		EN 61000-4-5		Klasse 4 (4 kV)	
Weitere Daten					
Prellzeit beim Schließen des Schließers/Öffner	ms	1/4 (Wechsler-Version)		3/— (Schließer-Version)	
Vibrationsfestigkeit (10...150 Hz): Schließer/Öffner	g	17/14			
Schockfestigkeit: Schließers/Öffner	g	20/14			
Wärmeabgabe an die Umgebung	ohne Kontaktstrom	W	1 (56.32, 56.42)		1,3 (56.34, 56.44)
	bei Dauerstrom	W	3,8 (56.32, 56.42)		6,9 (56.34, 56.44)
Empfohlener Abstand zwischen Relais auf Leiterplatte	mm	≥ 5			

* Volle-Abschaltung in Anwendungen der Überspannungskategorie II. In der Anwendungen der Überspannungskategorie III wird Mikro-Abschaltung erfüllt.

Kontaktaten

F 56 - Elektrische Lebensdauer bei AC 2 - 4 Wechsler

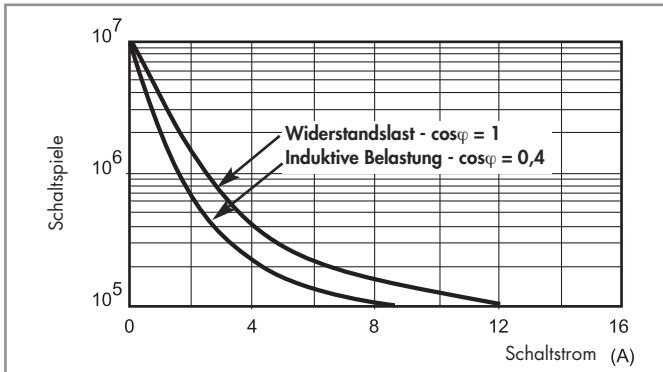

H 56 - Gleichstromschaltvermögen bei DC1 - Belastung Wechsler-Version

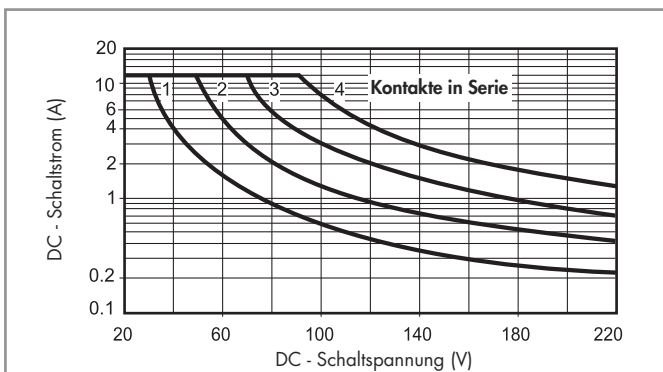

H 56 - Gleichstromschaltvermögen bei DC1 - Belastung Schließer-Version, Kontaktöffnung 1,5 mm

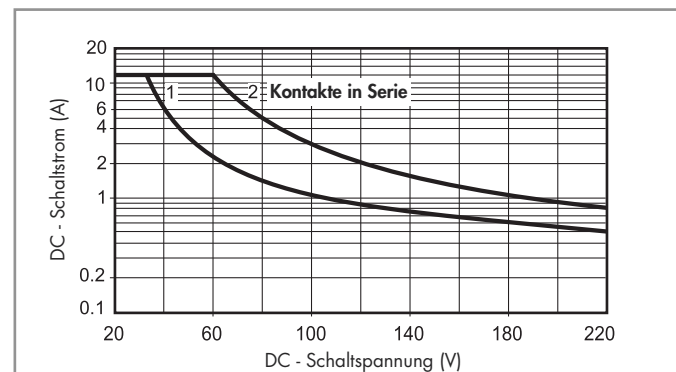

- Bei ohmscher Last (DC1) und einem Schnittpunkt von Strom und Spannung unterhalb der Kurve kann von einer elektrischen Lebensdauer von ≥ 100.000 Schaltspielen ausgegangen werden.
- Bei einer induktiven Last (DC13) ist eine Freilaufdiode parallel zur Last zu schalten. Anmerkung: Die Rückfallzeit der Last verlängert sich.

Spulendaten

DC Ausführung, 2 Wechsler

Nennspannung U_N V	Spulencode	Arbeitsbereich		Widerstand R Ω	Bemessungsstrom I mA
		U_{min} V	U_{max} V		
6	9.006	4,8	6,6	40	150
12	9.012	9,6	13,2	140	86
24	9.024	19,2	26,4	600	40
48	9.048	38,4	52,8	2.400	20
60	9.060	48	66	4.000	15
110	9.110	88	121	12.500	8,8
125	9.125	100	138	17.300	7,2
220	9.220	176	242	54.000	4

AC Ausführung, 2 Wechsler oder 2 Schließer

Nennspannung U_N V	Spulencode	Arbeitsbereich		Widerstand R Ω	Bemessungsstrom I mA
		U_{min}^* V	U_{max} V		
6	8.006	4,8	6,6	12	200
12	8.012	9,6	13,2	50	97
24	8.024	19,2	26,4	190	53
48	8.048	38,4	52,8	770	25
60	8.060	48	66	1.200	21
110	8.110	88	121	3.940	12,5
120	8.120	96	132	4.700	12
230	8.230	184	253	17.000	6
240	8.240	192	264	19.100	5,3

* $U_{min} = 0,85 U_N$ für Schließer-Version

DC Ausführung, 4 Wechsler

Nennspannung U_N V	Spulencode	Arbeitsbereich		Widerstand R Ω	Bemessungsstrom I mA
		U_{min} V	U_{max} V		
6	9.006	5,1	6,6	32,5	185
12	9.012	10,2	13,2	123	97
24	9.024	20,4	26,4	490	49
48	9.048	40,8	52,8	1.800	27
60	9.060	51	66	3.000	20
110	9.110	93,5	121	10.400	10,5
125	9.125	107	138	14.200	8,8
220	9.220	187	242	44.000	5

AC Ausführung, 4 Wechsler

Nennspannung U_N V	Spulencode	Arbeitsbereich		Widerstand R Ω	Bemessungsstrom I mA
		U_{min} V	U_{max} V		
6	8.006	4,8	6,6	5,7	300
12	8.012	9,6	13,2	22	150
24	8.024	19,2	26,4	81	90
48	8.048	38,4	52,8	380	37
60	8.060	48	66	600	30
110	8.110	88	121	1.900	16,5
120	8.120	96	132	2.560	13,4
230	8.230	184	253	7.700	9
240	8.240	192	264	10.000	7,5
400	8.400	320	440	26.000	4,9

R 56 - DC Spulen-Betriebsspannungsbereich 2 Wechsler

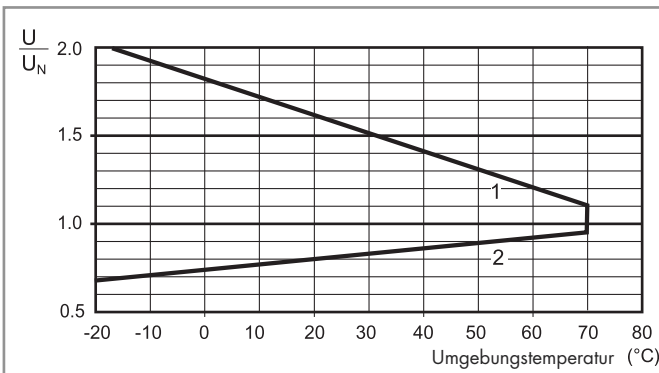

R 56 - AC Spulen-Betriebsspannungsbereich 2 Wechsler / 2 Schließer

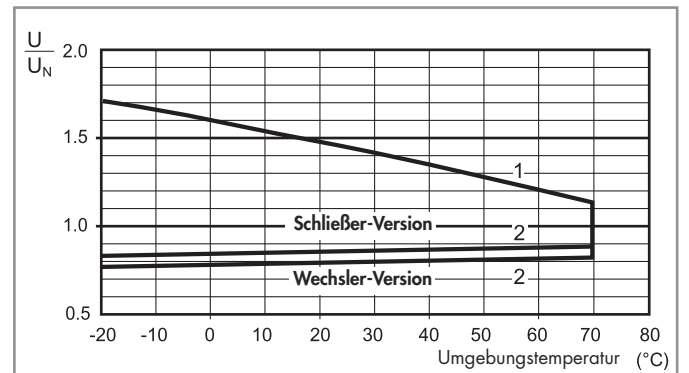

R 56 - DC Spulen-Betriebsspannungsbereich 4 Wechsler

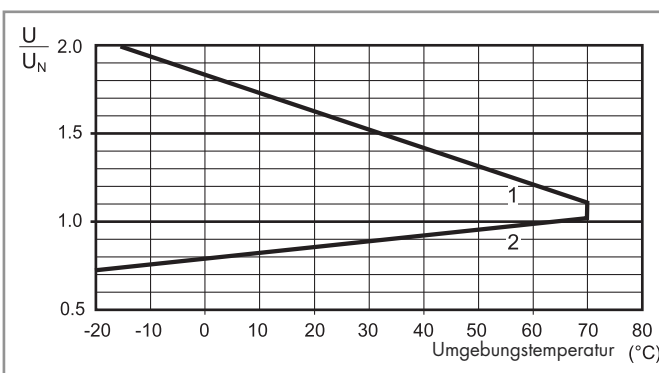

R 56 - AC Spulen-Betriebsspannungsbereich 4 Wechsler

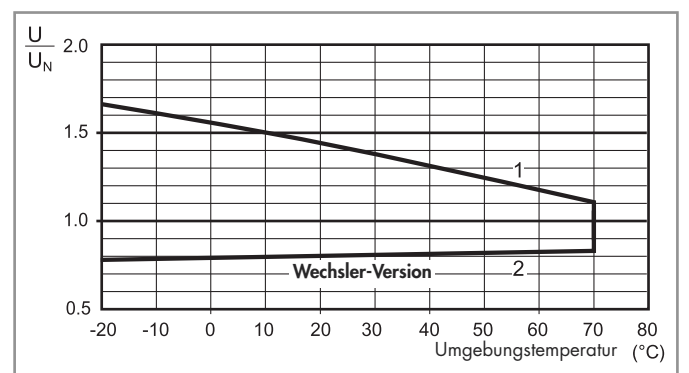

Zubehör

A



056.25



056.25 mit Relais

Adapter zur kopfseitigen Chassisbefestigung für 56.32

056.25

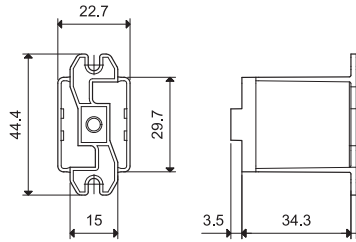

056.25

Der elektrische Anschluss erfolgt durch Löten und einer Schrumpfschlauch-Isolierung oder über isolierte Steckhülsen für (4,8x0,5) mm-Faston.

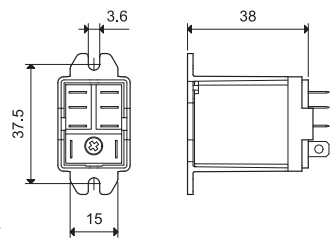

056.25 mit Relais



056.26



056.26 mit Relais

Adapter zur rückseitigen Chassisbefestigung für 56.32

056.26

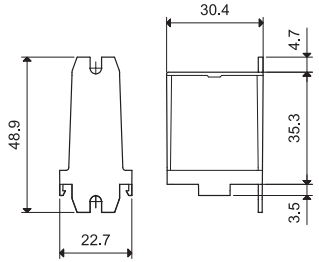

056.26

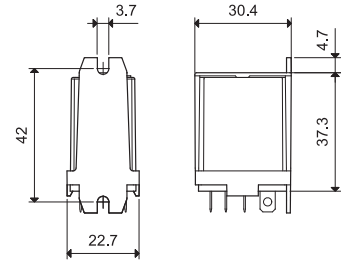

056.26 mit Relais



056.27



056.27 mit Relais

Adapter zur Befestigung auf Tragschiene DIN EN 60715 TH35 für 56.32

056.27

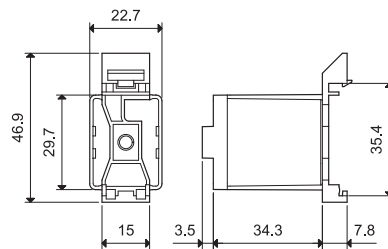

056.27

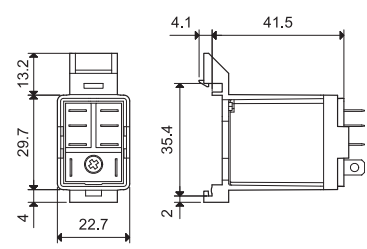

056.27 mit Relais



056.45



056.45 mit Relais

Adapter zur Chassisbefestigung für 56.34

056.45

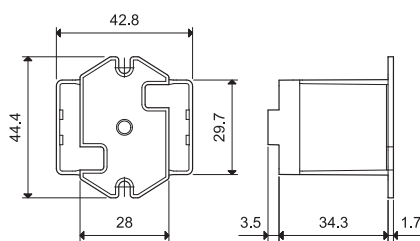

056.45

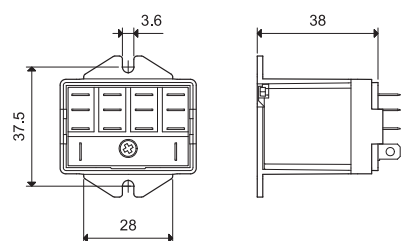

056.45 mit Relais



056.47



056.47 mit Relais

Adapter zur Befestigung auf Tragschiene DIN EN 60715 TH35 für 56.34

056.47

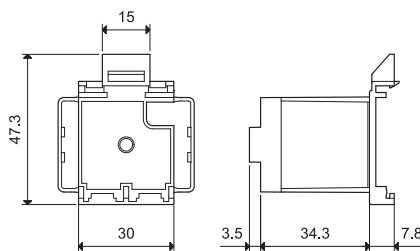

056.47

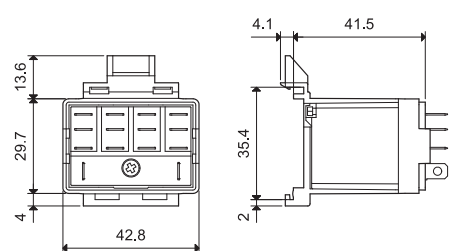

056.47 mit Relais



060.72

Bezeichnungsschild-Matte für Relais typ 56.34, weiß, 72 Schilder, (6x12) mm, zum Bedrucken mit Plotter

060.72

Serie 96 - Fassungen und Zubehör für Serie 56

A



96.02
Zulassungen
(Details auf Anfrage):



96.04
Zulassungen
(Details auf Anfrage):



094.91.3

Schraubfassung mit integrierter Schnappbefestigung für Zeitmodule 86.30, 86.00 oder Anzeige- und EMV-Entstörmodule 99.02	96.02 Blau	96.02.0 Schwarz	96.04 Blau	96.04.0 Schwarz
Relaistyp	56.32		56.34	
Zubehör				
Haltebügel (Metall)	094.71		096.71	
"Variclip" Halte- und Demontagebügel (Kunststoff)	094.91.3	094.91.30	—	—
Kammbrücke zum Verbinden der A1 oder A2 Klemmen von bis zu 6 Fassungen, max. Dauerstrom 10 A	094.06	094.06.0	—	—
Bezeichnungsschild für Fassung, weiß, (25x9) mm, (im Beipack zu jeder Fassung ist 1 Stück enthalten)	095.00.4		090.00.2	
Anzeige- und EMV-Entstörmodule			99.02	
Zeitmodule	86.30		86.00, 86.30	
Bezeichnungsschild-Matte für "Variclip" weiß, 72 Schilder, (6x12) mm, zum Bedrucken mit Plotter	060.72		—	
Allgemeine Angaben				
Strombahnbelastbarkeit	12 A - 250 V			
Spannungsfestigkeit	kV AC	2		
Schutzart	IP 20			
Umgebungstemperatur	°C	-40...+70 (siehe Diagramm L96)		
Drehmoment	Nm	0,8		
Abisolierlänge	mm	8		
Max. Anschlussquerschnitt		eindrätig	mehrdrätig	
für Fassungen 96.02, 96.04	mm ²	1x6 / 2x2,5		1x4 / 2x2,5
	AWG	1x10 / 2x14		1x12 / 2x14

L 96 - Ausgangsbelastbarkeit

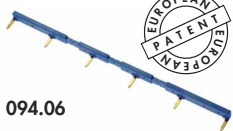
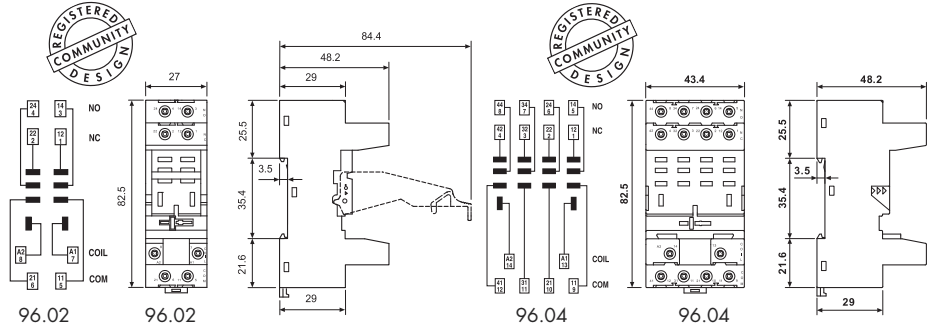
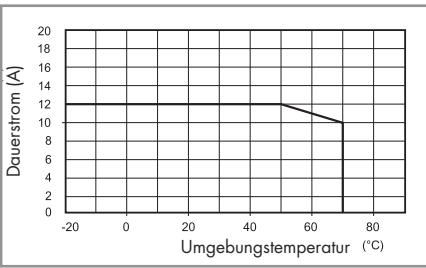

094.06



Kammbrücke , für Fassungen 96.02	094.06 (Blau)	094.06.0 (Schwarz)
Bemessungswerte	10 A - 250 V	

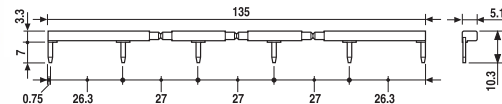

86.00

Zeitmodule Typ 86.00 und 86.30 , 86.00 nicht für Fassung 96.02		
Multifunktionsmodul (0,05 s...100 h)	(12...240)V AC/DC	86.00.0.240.0000
Ansprechverzögerung, Einschaltwischer (0,05 s...100 h)	(12...24)V AC/DC	86.30.0.024.0000



86.30

Zulassungen (Details auf Anfrage):



99.02

Anzeige- und EMV-Entstörmodule Serie 99.02 für Fassungen 96.02 und 96.04		Grau
Freilaufdiode (+ an Klemme A1) Standardpolarität	(6...220)V DC	99.02.3.000.00
LED ohne EMV-Schutz *	(6...24)V DC/AC	99.02.0.024.59
LED ohne EMV-Schutz *	(28...60)V DC/AC	99.02.0.060.59
LED ohne EMV-Schutz *	(110...240)V DC/AC	99.02.0.230.59
LED + Freilaufdiode (+ an Klemme A1)	(6...24)V DC	99.02.9.024.99
LED + Freilaufdiode (+ an Klemme A1)	(28...60)V DC	99.02.9.060.99
LED + Freilaufdiode (+ an Klemme A1)	(110...220)V DC	99.02.9.220.99
LED Anzeige + Varistor *	(6...24)V DC/AC	99.02.0.024.98
LED Anzeige + Varistor *	(28...60)V DC/AC	99.02.0.060.98
LED Anzeige + Varistor *	(110...240)V DC/AC	99.02.0.230.98
RC-Modul	(6...24)V DC/AC	99.02.0.024.09
RC-Modul	(28...60)V DC/AC	99.02.0.060.09
RC-Modul	(110...240)V DC/AC	99.02.0.230.09
Ableitwiderstand	(110...240)V AC	99.02.8.230.07

* Bei DC-Anwendung ist der + (plus) auf die Klemme A1 zu legen. Nicht-Standardmodule mit + an A2 auf Anfrage.

Serie 96 - Fassungen und Zubehör für Serie 56

A

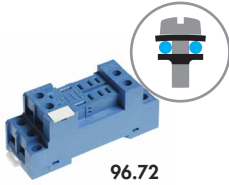

96.72

Zulassungen
(Details auf Anfrage):



96.74

Zulassungen
(Details auf Anfrage):



99.01

Zulassungen
(Details auf Anfrage):



* bei DC-Anwendung ist der + (plus) auf die Klemme A1 zu legen

** bei DC-Anwendung ist der + (plus) auf die Klemme A2 zu legen

Schraubfassung mit integrierter Schnappbefestigung für Anzeige- und EMV-Entstörmodule 99.01	96.72	96.72.0	96.74	96.74.0
Relaistyp	Blau	Schwarz	Blau	Schwarz
Zubehör	56.32		56.34	
Haltebügel (Metall)	094.71		096.71	
Anzeige- und EMV-Entstörmodule	99.01			
Allgemeine Angaben				
Strombahnbelastbarkeit	12 A - 250 V			
Spannungsfestigkeit	kV AC	2		
Schutzart	IP 20			
Umgebungstemperatur	°C	-40...+70		
⊕ Drehmoment	Nm	0,8		
Abisolierlänge	mm	10		
Max. Anschlussquerschnitt für Fassungen 96.72 und 96.74		eindrätig	mehrdrätig	
	mm ²	1x4 / 2x4	1x4 / 2x2,5	
	AWG	1x12 / 2x12	1x12 / 2x14	

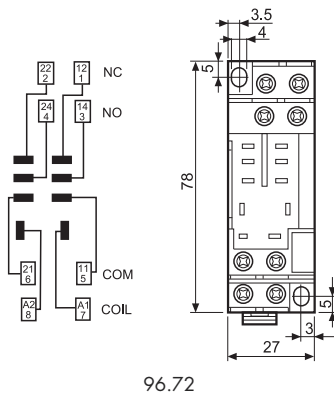

96.72

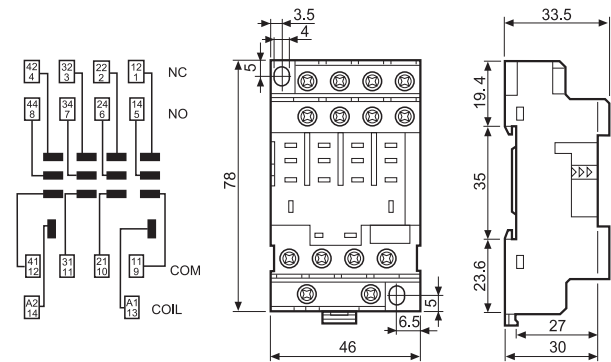

96.74

Anzeige- und EMV-Entstörmodule Serie 99.01 für Fassungen 96.72 und 96.74

	Blau	
	LED Farbe grün	LED Farbe rot
Freilaufdiode (+ an Klemme A1)	(6...220)V DC	99.01.3.000.00
Freilaufdiode (+ an Klemme A2 nicht Standardpolarität)	(6...220)V DC	99.01.2.000.00
LED ohne EMV-Schutz *	(6...24)V DC/AC	99.01.0.024.59
LED ohne EMV-Schutz *	(28...60)V DC/AC	99.01.0.060.59
LED ohne EMV-Schutz *	(110...240)V DC/AC	99.01.0.230.59
LED + Freilaufdiode (+ an Klemme A1)	(6...24)V DC	99.01.9.024.99
LED + Freilaufdiode (+ an Klemme A1)	(28...60)V DC	99.01.9.060.99
LED + Freilaufdiode (+ an Klemme A1)	(110...220)V DC	99.01.9.220.99
LED + Freilaufdiode (+ an Klemme A2 nicht Standardpolarität) **	(6...24)V DC	99.01.9.024.79
LED + Freilaufdiode (+ an Klemme A2 nicht Standardpolarität) **	(28...60)V DC	99.01.9.060.79
LED + Freilaufdiode (+ an Klemme A2 nicht Standardpolarität) **	(110...220)V DC	99.01.9.220.79
LED Anzeige + Varistor *	(6...24)V DC/AC	99.01.0.024.98
LED Anzeige + Varistor *	(28...60)V DC/AC	99.01.0.060.98
LED Anzeige + Varistor *	(110...240)V DC/AC	99.01.0.230.98
RC-Modul	(6...24)V DC/AC	99.01.0.024.09
RC-Modul	(28...60)V DC/AC	99.01.0.060.09
RC-Modul	(110...240)V DC/AC	99.01.0.230.09
Ableitwiderstand	(110...240)V AC	99.01.8.230.07

Serie 96 - Fassungen und Zubehör für Serie 56

A



96.12

Zulassungen
(Details auf Anfrage):



Printfassung	96.12 (Blau)	96.12.0 (Schwarz)	96.14 (Blau)	96.14.0 (Schwarz)
Relaistyp	56.32		56.34	
Zubehör				
Haltebügel (Metall)	094.51			
Allgemeine Angaben				
Strombahnbelastbarkeit	15 A - 250 V (max. 10 A je Kontakt)			
Spannungsfestigkeit	kV AC	2		
Schutzart	IP 20			
Umgebungstemperatur	°C	-40...+70		

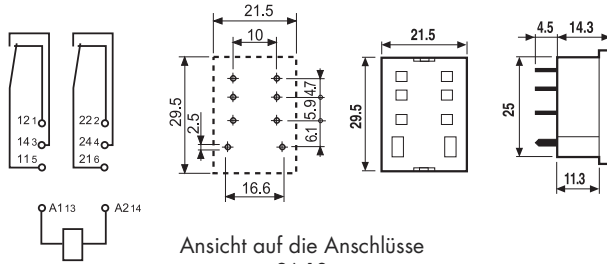

Ansicht auf die Anschlüsse
96.12

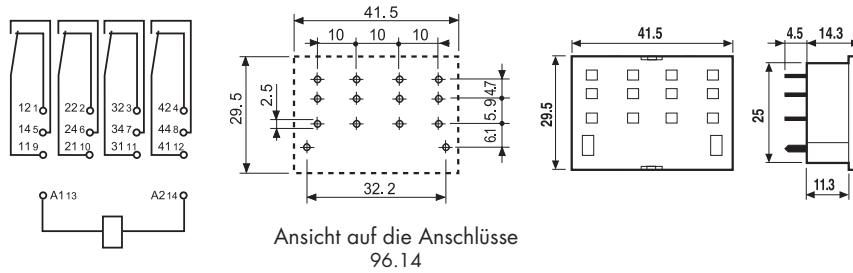

Ansicht auf die Anschlüsse
96.14

